





 **EUROPÄISCHE PATENTANMELDUNG**

 Anmeldenummer: 80200681.7

 Int. Cl.³: **E 04 C 3/04**
E 04 C 3/32

 Anmeldetag: 12.07.80

 Priorität: 26.07.79 IT 2471779

 Anmelder: **Pantalone, Antonio**
Via Carpaccio, 4
I-20133 Milano(IT)

 Veröffentlichungstag der Anmeldung:
04.02.81 Patentblatt 81/5

 Erfinder: **Pantalone, Antonio**
Via Carpaccio, 4
I-20133 Milano(IT)

 Veröffentlichungstag des später
 veröffentlichten Recherchenberichts: **18.03.81**

 Vertreter: **Henke, Erwin et al,**
Ing.Barzanò & Zanardo S.p.A. Via Borgonuovo, 10
I-20121 Milano(IT)

 Benannte Vertragsstaaten:
AT BE CH DE FR GB LI NL SE

 **54 Profilleisen zur Verwendung als Gurt oder Ständer in Fachwerkträgern und ähnlichen Baustrukturen.**

 **57** Das Profil sollte so ausgebildet werden, dass es bei geringem Eigengewicht die Anbringung gleicher Anschlussteile fuer die Wandstaebe des Gurts bzw. Staenders in einer Weise gestattet, dass es durch diese Wandstaebe keine Biegemomente erfahrt. Erreicht wurde dies dadurch, dass jeder Flansch (11, 11a) des Winkelprofils (10) zwei jeweils rechtwinklig aufeinander stehende Verlaengerungsschenkel (12, 13 bzw. 12a, 13a) besitzt, die je eine der halben Breite des Flansches entsprechende Breite besitzen. Dabei weist jeweils ein erster Schenkel (12 bzw. 12a) in die Richtung des anderen Flansches und ein zweiter Schenkel (13 bzw. 13a) in eine sich von diesem entfernende Richtung.

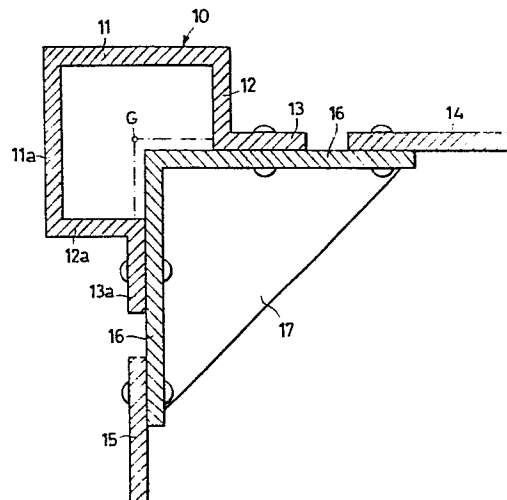



EINSCHLÄGIGE DOKUMENTE		KLASSIFIKATION DER ANMELDUNG (Int. Cl.)
Kategorie	Kennzeichnung des Dokuments mit Angabe, soweit erforderlich, der maßgeblichen Teile	betrifft Anspruch
X	<p><u>DE - A - 2 654 239 (LICENTIA)</u> * Seite 7, Abschnitt 2; Patentansprüche 1,2,3,4; Figuren 1, 5,6,10 *</p> <p>--</p> <p><u>US - A - 3 110 535 (ANDERSON)</u> * Seite 2, Abschnitt 3; Figuren 4,5 *</p> <p>--</p>	<p>Einzi- ge</p> <p>Einzi- ge</p>
A	<p><u>DE - C - 818 108 (BURBACH)</u> * Seite 2, Zeile 1, Abschnitt 5 und Abschnitt 8; Patentanspruch 1; Figuren 1,3,4 *</p> <p>-----</p>	<p>Einzi- ge</p>
		<p>RECHERCHIERTES SACHGEBIETE (Int. Cl.)</p> <p>E 04 C 3/04 E 04 C 3/32</p>
		<p>KATEGORIE DER GENANNTEN DOKUMENTE</p> <p>X: von besonderer Bedeutung A: technologischer Hintergrund O: nichtschriftliche Offenbarung P: Zwischenliteratur T: der Erfindung zugrunde liegende Theorien oder Grundsätze E: kollidierende Anmeldung D: in der Anmeldung angeführtes Dokument L: aus andern Gründen angeführtes Dokument &: Mitglied der gleichen Patentfamilie, übereinstimmendes Dokument</p>
<input checked="" type="checkbox"/>	Der vorliegende Recherchenbericht wurde für alle Patentansprüche erstellt	
Recherchenort	Abschlußdatum der Recherche	Prüfer
Den Haag	11-12-1980	HENDRICKX