



EUROPÄISCHE PATENTANMELDUNG

 Anmeldenummer: 84113933.0



 Int. Cl.⁴: E 01 B 7/02



 Anmeldetag: 17.11.84



 Priorität: 30.11.83 DE 3343239

 Anmelder: Elektro-Thermit GmbH
 Colditzstraße 33
 D-1000 Berlin 42(DE)

 Veröffentlichungstag der Anmeldung:
 12.06.85 Patentblatt 85/24



 Erfinder: Kempa, Bernd-Joachim
 Grainauer Strasse 2
 D-1000 Berlin 30(DE)

 Veröffentlichungstag des später
 veröffentlichten Recherchenberichts: 25.06.86

 Vertreter: Perret, Georg, Dr.
 Th. Goldschmidt AG Patentabteilung
 Goldschmidtstrasse 100
 D-4300 Essen(DE)

 Benannte Vertragsstaaten:
 AT CH FR LI NL SE

Zungenvorrichtung für Rillenschienenweichen.

 Die Zunge ist verschiebbar zwischen der Backenschiene (22) und der Beischiene (18) auf einer Gleitplatte (2) mittels einer Stellvorrichtung dadurch gekennzeichnet, daß die Gleitplatte (2) und eine ihr entsprechende Unterlagsplatte (3)

mit seitlich angeordneten Flacheisen (4, 5) zu einem verwindungssteifen Zungenauflegekasten (1) verschweißt sind, mit dem die Backenschiene (22) und die Beischiene (18) mittels hochfester Schrauben (29) verschraubt sind.

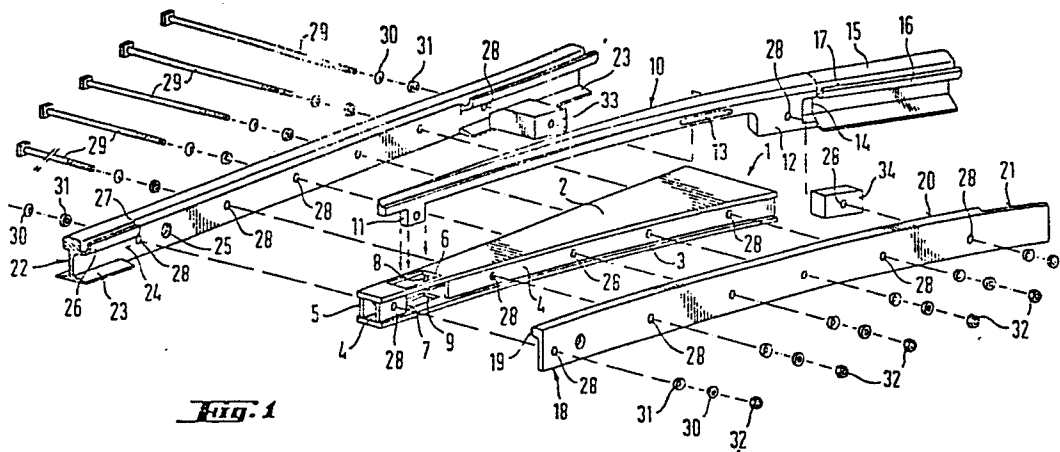

FIG. 1



Europäisches
Patentamt

EUROPÄISCHER RECHERCHENBERICHT

0144034
Nummer der Anmeldung

EP 84 11 3933

EINSCHLÄGIGE DOKUMENTE			
Kategorie	Kennzeichnung des Dokuments mit Angabe, soweit erforderlich, der maßgeblichen Teile	Betrifft Anspruch	KLASSIFIKATION DER ANMELDUNG (Int. Cl. 4)
A	CH-A- 218 799 (DORTMUNDER UNION BRÜCKENBAU) * Anspruch; Abbildungen 1-4 *	1	E 01 B 7/02
A	DE-C- 561 319 (GUTEHOFFNUNGSHÜTTE OBERHAUSEN) * Zeilen 43-58; Abbildungen 1-3 *	1	
A	DE-C- 493 589 (GUTEHOFFNUNGSHÜTTE OBERHAUSEN) * Anspruch 1; Abbildungen 1,2 *	1	
A	US-A-2 069 904 (VANGEL THEODOS) * Seite 2, linke Spalte, Zeilen 44-51; rechte Spalte, Zeilen 27-38; Abbildungen 2-4,8 *	2,6	
A	DE-C- 302 936 (J. GRIMME) * Seite 1, linke Spalte, Zeilen 1-26; Abbildungen 1,2 *	5	
Der vorliegende Recherchenbericht wurde für alle Patentansprüche erstellt			RECHERCHIERTER SACHGEBIETE (Int. Cl. 4)
Recherchenort DEN HAAG		Abschlußdatum der Recherche 20-02-1986	Prüfer KERGUENO J.P.D.
KATEGORIE DER GENANNTEN DOKUMENTE X : von besonderer Bedeutung allein betrachtet Y : von besonderer Bedeutung in Verbindung mit einer anderen Veröffentlichung derselben Kategorie A : technologischer Hintergrund O : nichtschriftliche Offenbarung P : Zwischenliteratur T : der Erfindung zugrunde liegende Theorien oder Grundsätze		E : älteres Patentedokument, das jedoch erst am oder nach dem Anmeldedatum veröffentlicht worden ist D : in der Anmeldung angeführtes Dokument L : aus andern Gründen angeführtes Dokument & : Mitglied der gleichen Patentfamilie, übereinstimmendes Dokument	