



 **EUROPÄISCHE PATENTANMELDUNG**

 Anmeldenummer: 85103525.3

 Int. Cl.⁴: **E 01 B 7/22**
E 01 B 9/48

 Anmeldetag: 26.03.85

 Priorität: 26.03.84 DE 3411133

 Anmelder: **BWG Butzbacher Weichenbau GmbH**
Wetzlarer Strasse 101
D-6308 Butzbach(DE)

 Veröffentlichungstag der Anmeldung:
02.10.85 Patentblatt 85/40

 Erfinder: **Benenowski, Sebastian**
Schumannstrasse 5
D-6308 Butzbach(DE)

 Veröffentlichungstag des später
 veröffentlichten Recherchenberichts: **13.08.86**

 Erfinder: **Nuding, Erich**
Jenaerstrasse 8
D-6307 Linden(DE)

 Benannte Vertragsstaaten:
AT BE CH DE FR GB IT LI LU NL SE

 Vertreter: **Stoffregen, Hans-Herbert, Dr.**
Dipl.-Phys. et al,
Patentanwälte Strasse & Stoffregen Salzstrasse 11a
Postfach 2144
D-6450 Hanau/Main 1(DE)

 **Vorrichtung zum Befestigen von Schienen.**

 Es wird eine Vorrichtung zum Befestigen von Schienen wie Backenschienen im Bereich von Weichen vorgeschlagen, bei der die Schiene auf einer Unterlageplatte (10) angeordnet und der Schienenfuß an einer Seite von einer Schienenbefestigungsplatte wie Gleitstuhl (12) niedergehalten wird. Gleitstuhl (12) und Unterlageplatte (10) sind lösbar aufeinander angeordnet, wobei ein von dem Gleitstuhl (12) ausgehendes Federelement (22, 24) auf der in Bezug auf den Gleitstuhl (12) gegenüberliegenden Seite der Schiene festlegbar ist. Dabei hält der Gleitstuhl (12) mit einem vorderen Abschnitt (16) den Schienenfuß nieder.

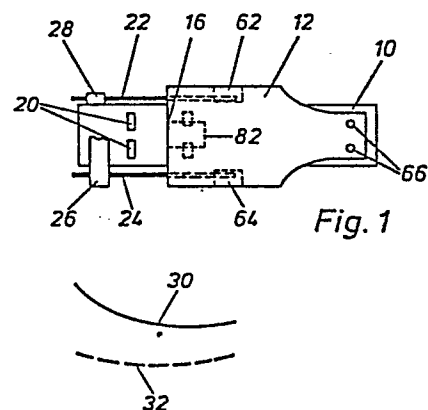



EINSCHLÄGIGE DOKUMENTE			
Kategorie	Kennzeichnung des Dokuments mit Angabe, soweit erforderlich, der maßgeblichen Teile	Betrifft Anspruch	KLASSIFIKATION DER ANMELDUNG (Int. Cl. 4)
A	DE-C- 537 308 (GAMMERSBACH) * Seite 1, Zeilen 1-25; Seite 2, Zeilen 4-49; Abbildungen 1,2 *	1,2	E 01 B 7/22 E 01 B 9/48
A	DE-C- 444 809 (VÖGELE)		
A	DE-C- 241 739 (KIND)		
Der vorliegende Recherchenbericht wurde für alle Patentansprüche erstellt.			RECHERCHIERTER SACHGEBIETE (Int. Cl. 4)
			E 01 B
Recherchenort DEN HAAG		Abschlußdatum der Recherche 28-05-1986	
		Prüfer KERGUENO J.P.D.	
<p>KATEGORIE DER GENANNTEN DOKUMENTE</p> <p>X : von besonderer Bedeutung allein betrachtet Y : von besonderer Bedeutung in Verbindung mit einer anderen Veröffentlichung derselben Kategorie A : technologischer Hintergrund O : nichtschriftliche Offenbarung P : Zwischenliteratur T : der Erfindung zugrunde liegende Theorien oder Grundsätze</p> <p>E : älteres Patentdokument, das jedoch erst am oder nach dem Anmeldedatum veröffentlicht worden ist D : in der Anmeldung angeführtes Dokument L : aus andern Gründen angeführtes Dokument & : Mitglied der gleichen Patentfamilie, übereinstimmendes Dokument</p>			