



 12

EUROPÄISCHE PATENTANMELDUNG

 21 Anmeldenummer: **86107865.7**

 51 Int. Cl.³: **B 42 C 11/02**

 22 Anmeldetag: **09.06.86**

 30 Priorität: **14.06.85 IT 2115885**

 43 Veröffentlichungstag der Anmeldung:
17.12.86 Patentblatt 86/51

 88 Veröffentlichungstag des später
veröffentlichten Recherchenberichts: **28.12.88**

 84 Benannte Vertragsstaaten:
AT BE CH DE FR GB IT LI LU NL SE

 71 Anmelder: **OFFICINE MECCANICHE GIOVANNI CERUTTI S.p.A.**
Via M. Adam 66
I-15033 Casale Monferrato Alessandria(IT)

 72 Erfinder: **Pane, Mario**
Via Pasubio 34
I-13039 Trino Vercellese(IT)

 74 Vertreter: **Mayer, Hans Benno, Dipl.-Ing.**
Via dell'Orso 7/A
I-20121 Milano(IT)

 54 **Vorrichtung zum kontinuierlichen Herstellen einer Zeitschrift, die einen Aussenumschlag aus staerkerem Papier aufweist.**

 57 Vorrichtung zum kontinuierlichen Herstellen einer Zeitschrift, die mindestens einen Aussenumschlag (14) aus staerkerem Papier aufweist, wobei vorgesehen ist, dass eine erste Gruppe (1) fuer die Zufuehrung der Seiten (2) der Zeitschrift und, neben dieser ersten Gruppe (1) liegend, eine zweite Gruppe (13) fuer die Zufuehrung der Umschlagsseiten (14) aus staerkerem Papier vorgesehen ist, dass ferner vorgesehen ist, dass die erste Zufuehreinheit (1) in Uebereinstimmung mit dem Umfang des Sammelzylinders (3) ausmuetet und, dass die zweite Zufuehreinheit (13) zum Zufuehren der aeusseren Umschlagseiten (14) ebenfalls in Uebereinstimmung mit dem Umfang des Sammelzylinders (3) aber im Anschluss an den Auslauf der ersten Zufuehreinheit ausmuetet.

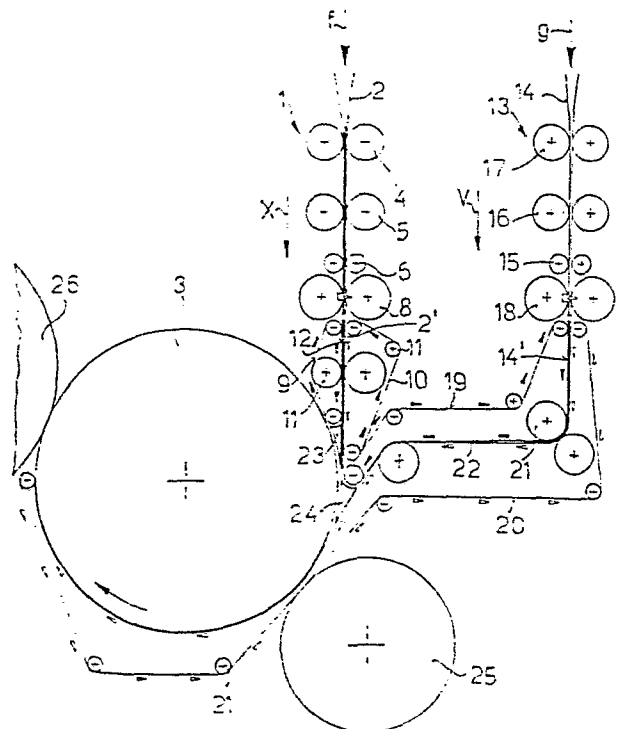



Europäisches
Patentamt

EUROPÄISCHER RECHERCHENBERICHT

0205143
Nummer der Anmeldung

EP 86 10 7865

EINSCHLÄGIGE DOKUMENTE			
Kategorie	Kennzeichnung des Dokuments mit Angabe, soweit erforderlich, der maßgeblichen Teile	Betrifft Anspruch	KLASSIFIKATION DER ANMELDUNG (Int. Cl.4)
X	EP-A-0 114 601 (ALBERT-FRANKENTHAL AG) * Insgesamt *	1,4,5	B 42 C 11/02
Y	---	2,4,6	
Y	DE-B-1 107 640 (MATUSCHKE) * Spalte 5, Zeile 38 - Spalte 6, Zeile 6; Figur 4 *	2	
Y	EP-A-0 066 867 (MOTTER PRINTING PRESS) * Seite 7, Zeile 14 - Seite 8, Zeile 7; Figur 1 *	4,6	
A	FR-A- 448 459 (HOE) ---		
A	US-A-1 849 568 (COBB) -----		
Der vorliegende Recherchenbericht wurde für alle Patentansprüche erstellt			RECHERCHIERTE SACHGEBIETE (Int. Cl.4)
			B 41 F B 42 C
Recherchenort DEN HAAG		Abschlußdatum der Recherche 28-09-1988	
		Prüfer LONCKE J.W.	
KATEGORIE DER GENANNTEN DOKUMENTE		T : der Erfindung zugrunde liegende Theorien oder Grundsätze E : älteres Patentdokument, das jedoch erst am oder nach dem Anmeldedatum veröffentlicht worden ist D : in der Anmeldung angeführtes Dokument L : aus andern Gründen angeführtes Dokument ----- & : Mitglied der gleichen Patentfamilie, übereinstimmendes Dokument	
X : von besonderer Bedeutung allein betrachtet Y : von besonderer Bedeutung in Verbindung mit einer andern Veröffentlichung derselben Kategorie A : technologischer Hintergrund O : nichtschriftliche Offenbarung P : Zwischenliteratur			

EPO FORM 1503 01.82 (P0403)