



**EUROPÄISCHE PATENTANMELDUNG**



 Anmeldenummer: **86106077.0**

 Int. Cl.<sup>3</sup>: **D 01 H 1/135**



 Anmeldetag: **02.05.86**



 Priorität: **18.06.85 DE 3521756**

 Veröffentlichungstag der Anmeldung:  
**30.12.86 Patentblatt 86/52**



 Veröffentlichungstag des später  
 veröffentlichten Recherchenberichts: **12.08.87**



 Benannte Vertragsstaaten:  
**CH DE FR GB IT LI**

 Anmelder: **Schubert & Salzer Maschinenfabrik  
 Aktiengesellschaft  
 Friedrich-Ebert-Strasse 84  
 D-8070 Ingolstadt(DE)**

 Erfinder: **Billner, Werner, Dipl.-Ing.  
 Daucherstrasse 37  
 D-8070 Ingolstadt(DE)**

**Verfahren und Vorrichtung zum Offenend-Friktionsspinnen.**

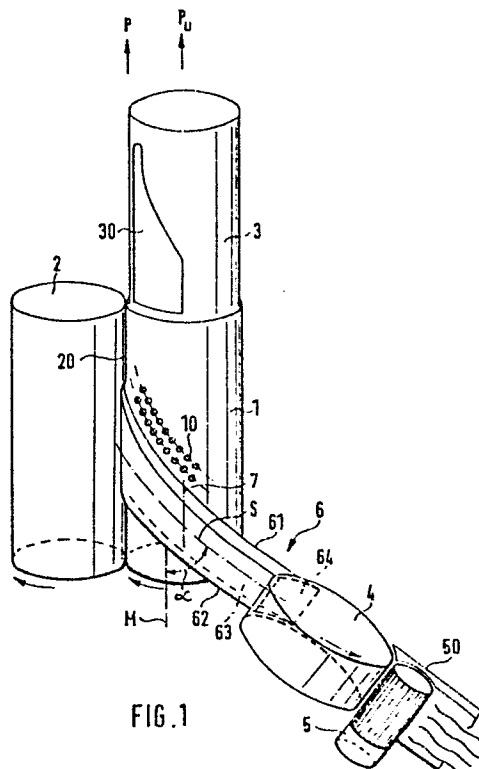
 Bei einem Verfahren zum Offenend-Friktionsspinnen wird vorgesehen, daß die Fasern tangential und in zur Mantellinie der Friktionswalze 3 geneigter Richtung auf die Mantelfläche gespeist werden und in dieser Lage in den Spinnzwickel 20 gelangen. Dadurch werden die Fasern bei ihrem Übergang vom Faserspeisekanal 6 in den Spinnzwickel 20 bereits auf einen vorgegebenen Winkel ausgerichtet und in dieser für das Einbinden günstigen Lage mit dem Fadenende in Berührung gebracht.





EINSCHLÄGIGE DOKUMENTE			
Kategorie	Kennzeichnung des Dokuments mit Angabe, soweit erforderlich, der maßgeblichen Teile	Betrifft Anspruch	KLASSIFIKATION DER ANMELDUNG (Int. Cl. 4)
A, D	DE-A-3 300 636 (F. STAHLCKER) * Seite 12, Zeilen 13-29 *	1-3, 6	D 01 H 1/135
A	--- DE-A-2 806 991 (BARMAG BARMER MASCHINENFABRIK AG) * Seite 9, Zeilen 20-26 *	1-3, 6	
A	--- DE-A-3 330 414 (K.-J. BROCKMANN et al.) * Seite 7, Zeilen 9-19 *	1-3	
A	--- GB-A-2 138 848 (W. REINERS VERWALTUNGS-GmbH) * Seite 1, Zeilen 58-74 *	1-3	
A	* Seite 1, Zeilen 68-74; Figuren 1, 2 *	6, 8, 9	RECHERCHIERTE SACHGEBIETE (Int. Cl. 4)
P, A	--- GB-A-2 155 056 (W. REINERS VERWALTUNGS-GmbH) * Seite 1, Zeilen 95-98; Figuren 1, 3 *	1-3	D 01 H D 02 G
P, X	-----	6, 8, 9, 11	
Der vorliegende Recherchenbericht wurde für alle Patentansprüche erstellt.			
Recherchenort DEN HAAG		Abschlußdatum der Recherche 22-04-1987	Prüfer HOEFER W.D.
<b>KATEGORIE DER GENANNTEN DOKUMENTE</b> X : von besonderer Bedeutung allein betrachtet Y : von besonderer Bedeutung in Verbindung mit einer anderen Veröffentlichung derselben Kategorie A : technologischer Hintergrund O : nichtschriftliche Offenbarung P : Zwischenliteratur T : der Erfindung zugrunde liegende Theorien oder Grundsätze		E : älteres Patentedokument, das jedoch erst am oder nach dem Anmeldedatum veröffentlicht worden ist D : in der Anmeldung angeführtes Dokument L : aus andern Gründen angeführtes Dokument & : Mitglied der gleichen Patentfamilie, überein- stimmendes Dokument	