



EUROPÄISCHE PATENTANMELDUNG

 Anmelde­nummer: **87113447.4**

 Int. Cl.4: **E01H 1/08**

 Anmelde­tag: **15.09.87**

 Priorität: **26.09.86 DE 3632787**

 An­mel­der: **ING. ALFRED SCHMIDT GMBH**
Postfach 12 40 Albtalstrasse 36
D-7822 St. Blasien(DE)

 Ver­öf­fent­lich­ungs­tag der An­mel­dung:
30.03.88 Patentblatt 88/13

 Er­fin­der: **Doyen, Hans-Henning**
Burgunderstrasse 4
D-6730 Neustadt-Gimmeldingen(DE)

 Benannte Vertragsstaaten:
AT CH DE FR GB IT LI NL

 Ver­öf­fent­lich­ungs­tag des spä­ter ver­öf­fent­lichen
 Re­cher­chen­berichts: **21.09.88 Patentblatt 88/38**

 Ver­tre­ter: **Grättinger, Günter**
Wittelsbacherstrasse 5 Postfach 16 49
D-8130 Starnberg(DE)

 **Vorrichtung zu Aufnehmen von Hundekot.**

 Bei einer Vorrichtung zum Aufnehmen von Hundekot in Verbindung mit einer über einen Saugkanal (8) saugend aufnehmenden Straßenkehrmaschine (1) ist dem Schmutzbehälter (2) der Straßenkehrmaschine (1) ein Abscheidebehälter (7) für den aufgenommenen Hundekot vorgeschaltet, wobei beide Behälter (2, 7) über eine Saugleitung (6) miteinander verbunden sind. Dadurch wird eine Verschmutzung der Kehrmaschine (1) vermieden.

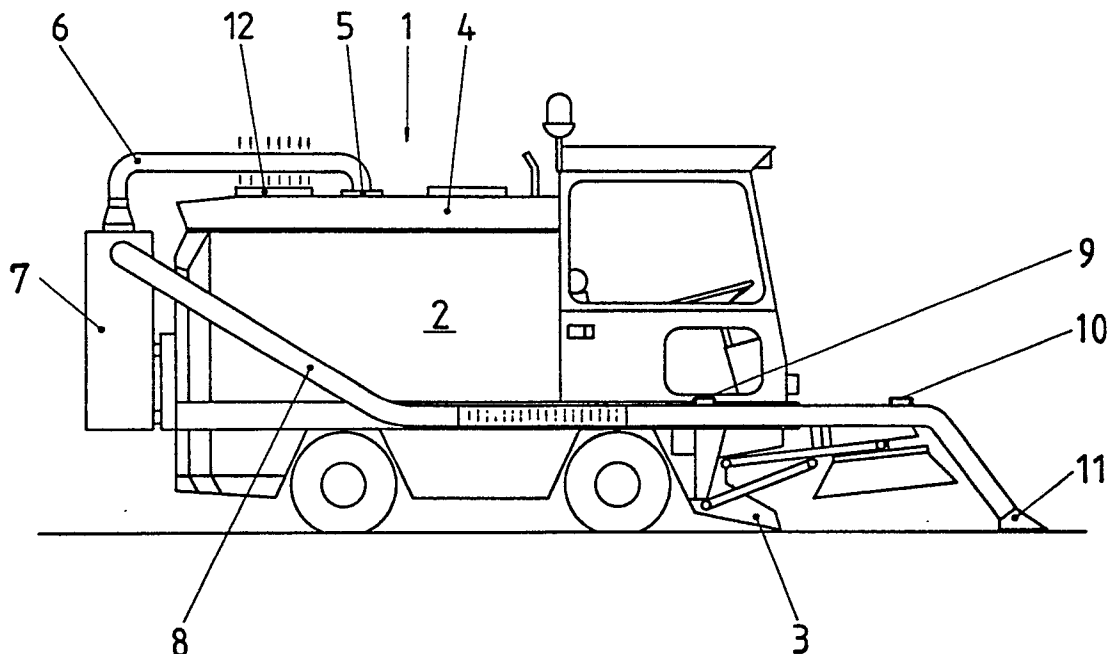

EP 0 261 553 A3



EINSCHLÄGIGE DOKUMENTE			
Kategorie	Kennzeichnung des Dokuments mit Angabe, soweit erforderlich, der maßgeblichen Teile	Betrifft Anspruch	KLASSIFIKATION DER ANMELDUNG (Int. Cl.4)
A	DE-A-2 040 542 (KIBO) * Insgesamt * ---	1-4	E 01 H 1/08
A	DE-U-8 613 829 (A. SCHMIDT) * Seite 5, Zeile 20 - Seite 6, Zeile 20; Figuren * ---	1	
A	DE-A-2 501 363 (LUTZ et al.) * Figuren * ---	5	
A	DE-A-2 458 816 (KELLER & KNAPPICH) * Insgesamt * -----	1	
			RECHERCHIERTE SACHGEBIETE (Int. Cl.4)
			E 01 H A 47 L
Der vorliegende Recherchenbericht wurde für alle Patentansprüche erstellt			
Recherchenort DEN HAAG		Abschlußdatum der Recherche 23-06-1988	Prüfer DIJKSTRA G.
KATEGORIE DER GENANNTEN DOKUMENTE		T : der Erfindung zugrunde liegende Theorien oder Grundsätze E : älteres Patentdokument, das jedoch erst am oder nach dem Anmeldedatum veröffentlicht worden ist D : in der Anmeldung angeführtes Dokument L : aus andern Gründen angeführtes Dokument & : Mitglied der gleichen Patentfamilie, übereinstimmendes Dokument	
X : von besonderer Bedeutung allein betrachtet Y : von besonderer Bedeutung in Verbindung mit einer anderen Veröffentlichung derselben Kategorie A : technologischer Hintergrund O : nichtschriftliche Offenbarung P : Zwischenliteratur			